

CADSKOLEN

- tegner fremtiden



# CADSKOLEN

- tegner fremtiden

Oplever du, at dit tegneprogram spænder ben for dine ideer? Vil du gerne arbejde mere effektivt med dine projekter? Brænder du efter bedre at kunne forstå det system, der forvandler dine streger til virkelige tegninger? CADSKOLEN er en af Danmarks førende kursus- og konsulentvirksomheder inden for Autodesk software. Det betyder, at vi giver dig en forudsætning for at kunne arbejde hurtigere og mere præcist og kreativt i hverdagen.

Hos CADSKOLEN møder du et stærkt team af instruktører, der er eksperter inden for hvert deres felt. Vi efteruddanner løbende vores medarbejdere for at sikre, at de konstant er på forkant med den nyeste udvikling. Derfor har vi udviklet os til at blive et af landets dygtigste ATC-centre (Autodesk Authorized Training Center) og partner for adskillige CAD-brugere og virksomheder over hele landet. Senest er CADSKOLEN også blevet autoriseret forhandler af Autodesk software, hvilket gør os til totalleverandør på CAD området.

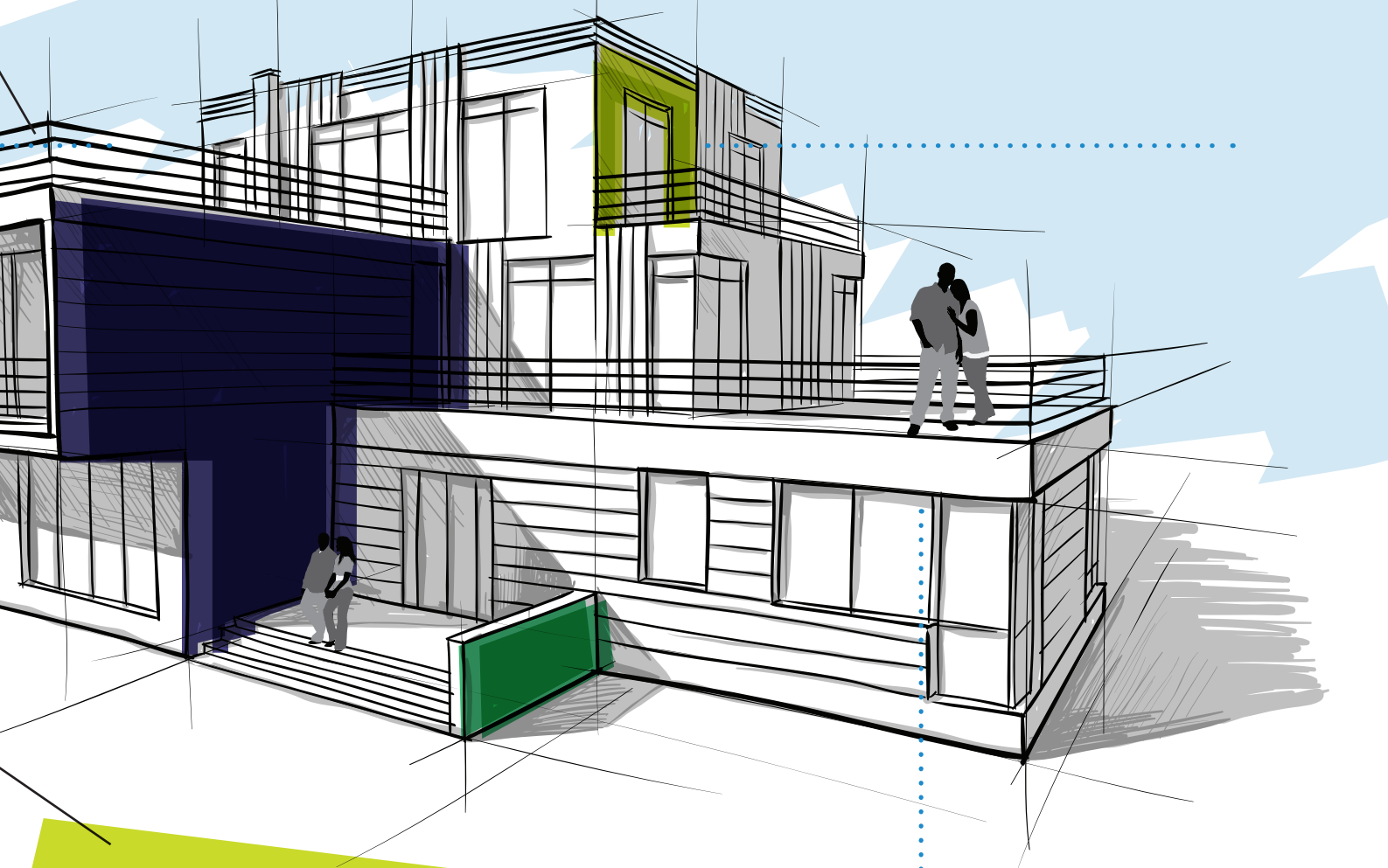

*"CADSKOLEN har været en stærk medspiller under hele forløbet. Inden kurset fik vi hjælp til at afdække de undervisningsbehov vi havde, og der blev sammensat et forløb, som virkelig har gjort en forskel for os. Vi er blevet hurtigere og arbejder mere frit med vores ideer. Så det har været hele investeringen værd."*

– Teknisk Designer Randi Madsen, Region Nordjylland



Vidste du, at...  
CADSKOLEN i 2011 blev nr. 2 ved uddeling af "Årets Gazelle" i region Nordjylland?



# LØSNINGER

- bygger på indsigt

Software, implementering, undervisning, support, hardware, rådgivning og meget mere. Med os ved din side får du en komplet leverandør, der bringer dig 360 grader rundt om din CAD-løsning. I centrum er dine behov. Din situation. Dine udfordringer. Kun herved kan vi sikre dig det bedst mulige afkast af din investering.

## Glæd dig til

- Individuel rådgivning inden et forløb indledes
- Bred landsdækkende stab af erfarne konsulenter
- Viden, der hæver niveauet i din virksomhed
- Instruktører med både softwarekendskab og praktisk erhvervs erfaring
- Uddannelsesmateriale er overvejende på dansk og udviklet af os selv



# UDDANNELSE

- flytter viden mod nye højder

Vores kurser har ét overordnet mål – at give dig en forståelse for, hvordan du bedst kan udnytte og anvende dine CAD-programmer. Det skal ikke være teknologien, der sætter en begrænsning for dit arbejde. Tværtimod. Teknologien skal udgøre en kreativ legeplads og hjælpe dig til at få en mere effektiv hverdag.

Vi tilbyder

- Standardkurser
- Virksomhedstilpassede kurser
- Diplomkurser
- Fjernundervisning
- Certificeringer

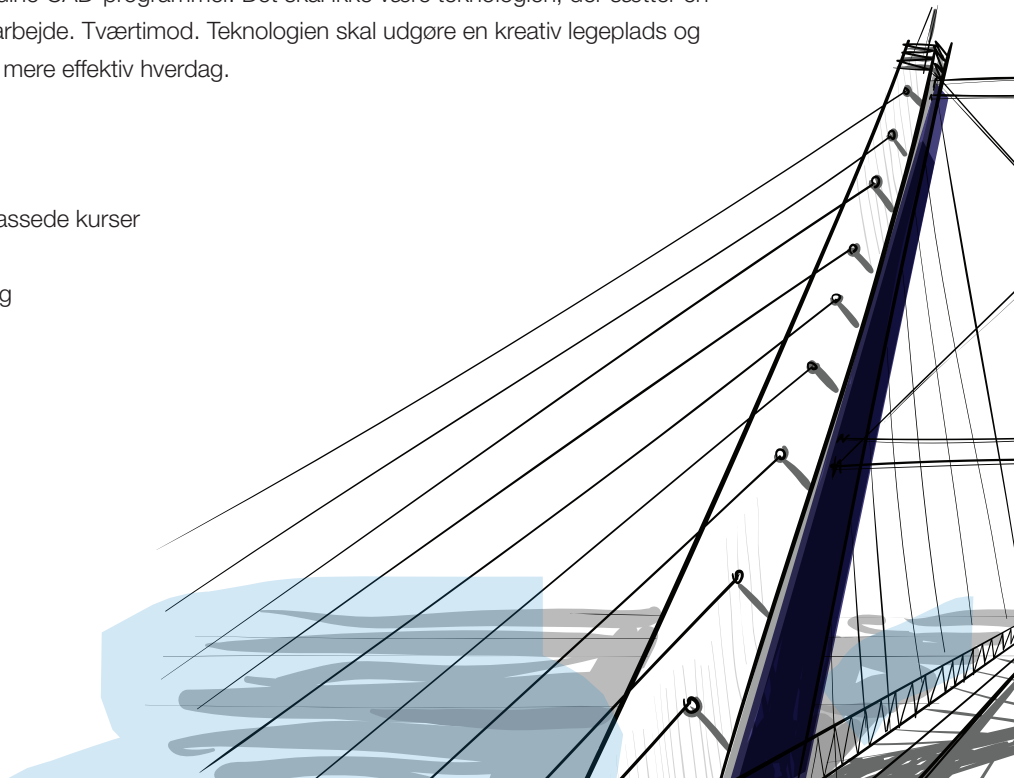

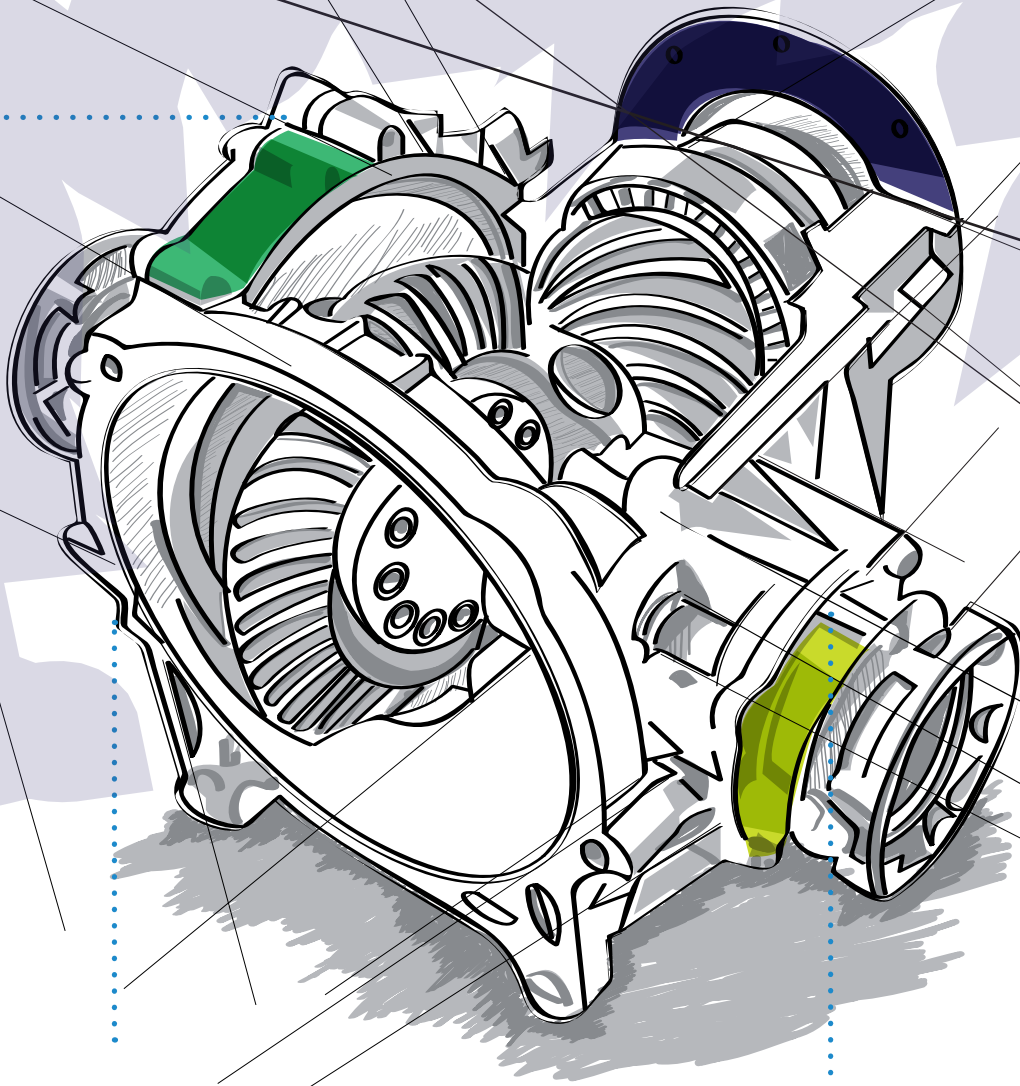

Vidste du, at...

Uddannelsesmaterialet overvejende er på dansk og udviklet af os selv?



# SPECIELT TILPASSET

- uddannelse efter dit hoved

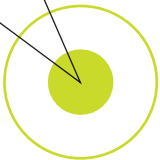

Ikke to kunder arbejder ens. Derfor skal vores kurser også passe til netop dit behov. Jo mere målrettet forløbet er – jo bedre udbytte får du af indholdet. Vores uddannelsespalette består af en lang række kurser inden for CAD & Konstruktion.

Vi underviser på alle niveauer i en lang række spændende Autodesk produkter som AutoCAD, AutoCAD Architecture, Revit og Inventor.

Vi underviser både virksomheder og privatpersoner. Du kan få én-til én-undervisning eller undervisning i hold. Du bestemmer. Kurserne kan enten holdes hos dig eller os. Vi kommer gerne ud i din virksomhed, hvor vi underviser dig ved egen PC eller ved vores medbragte PC'ere, der har alle programmer installeret.

# AUTODESK CERTIFICERING

– et bevis på din viden

I forbindelse med vores kurser tilbyder vi muligheden for en Autodesk Certificering. Med certificeringen viser du bl.a. kunder og samarbejdspartnere, at dit faglige niveau er i orden.

En Autodesk Certificering giver dig:

- Faglig troværdighed
- Illustration af dine evner, færdigheder og engagement
- Illustration af investeringsafkast på din træning for din arbejdsgiver
- Dit eget personlige elektroniske certifikat
- Dit eget officielle Autodesk-certificeringslogo til brug på virksomheds-kontorartikler



CADSKOLEN udbyder følgende certificeringer:

- AutoCAD - Certified Professional
- Revit Architecture - Certified Professional
- Inventor - Certified Professional

CADSKOLEN er Autodesk Authorized Certification Center. Kontakt os på tlf. +45 70 27 22 33 for at tilmelde dig eller blot høre nærmere om dine muligheder for at blive certificeret inden for Autodesk produkter.

*"Hvis jeg skal beskrive CADSKOLEN med ét ord, må det være passion. Min instruktør brændte virkelig for sit område og vidste, hvad han snakkede om. Så jeg lærte rigtig meget i løbet af blot en konsulentdag*

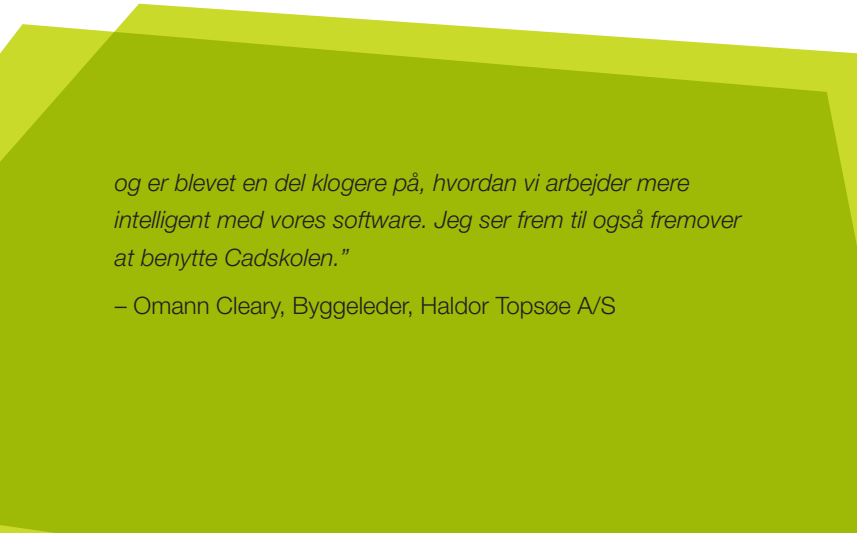

*og er blevet en del klogere på, hvordan vi arbejder mere intelligent med vores software. Jeg ser frem til også fremover at benytte Cadskolen."*

– Omann Cleary, Byggeleder, Haldor Topsøe A/S



**AUTODESK**  
Authorised Training Centre  
Certification Centre

# KOM GODT FRA START

- læg en CAD-strategi

Vi vil gerne lære dig at kende. Høre om dine ambitioner. Om dine udfordringer. Og dine krav til software. Implementering af ny software er forbundet med mange overvejelser. Derfor er det vigtigt at komme godt fra start, så du får størst mulig gevinst af dit parløb med os. CADSKOLEN vil gerne være med til at lægge din CAD-strategi. Strategien sikrer, at du når i mål med hardware, software, uddannelse, workflow og support.

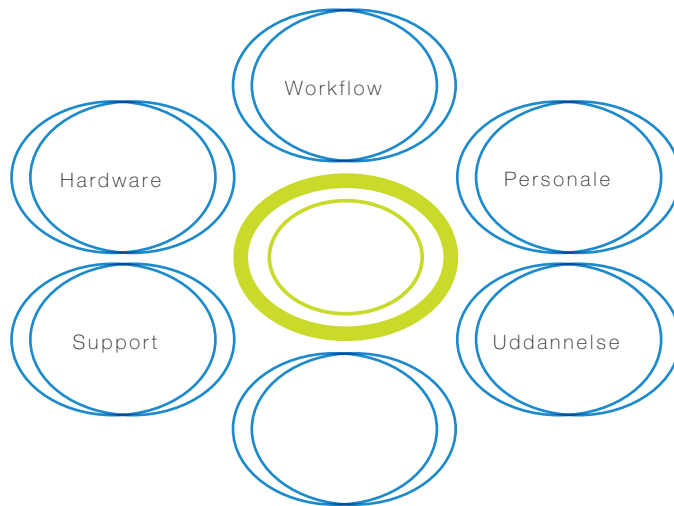



# DET RETTE VALG AF SOFTWARE

Når CAD-strategien er på plads, skal der vælges software. CADSKOLEN er forhandler af software fra Autodesk. Brug vores indsigt og erfaring til at finde den løsning, der er rigtig for jer. Vi hjælper dig med at præcisere jeres behov og finde svarene på fx:

- Hvilket eller hvilke programmer er de rigtige for dig?
- Skal produktet tilpasses inden implementering?
- Hvem skal håndtere opdateringer?
- Hvilke programmer bruger jeres samarbejdspartnere/konkurrenter?
- Hvad betyder valget af software for rekruttering af medarbejdere i fremtiden?

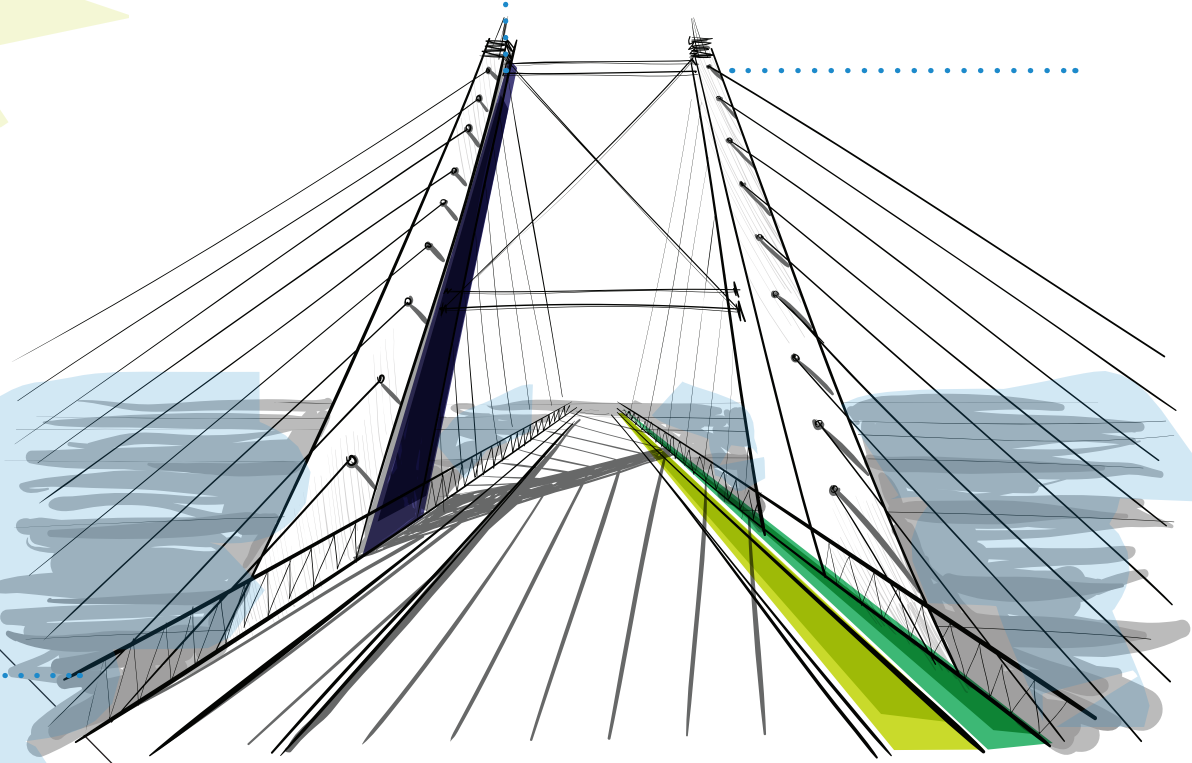

# HARDWARE

– er du udstyret til succes?

CAD-system er centralnerven på de fleste tegnestuer. Nedbrud pga. manglende ”styrke” eller forkert konfiguration kan være forbundet med store omkostninger. Selv små besparelser kan senere hen være et dyrt bekendtskab. Vi hjælper med at sikre, at den enkelte arbejdsstation er i form til opgaven.



## PLOTTER

– når stort er godt

Udskriver du større formater? Så er en plotter vejen frem. Plottere fås i mange forskellige udgaver og til alle pengepunge. Alt efter plottertype og software kan der laves tilpasninger, så du sparer mest muligt tid og papir. CADSKOLENs team hjælper med valg og opsætning.

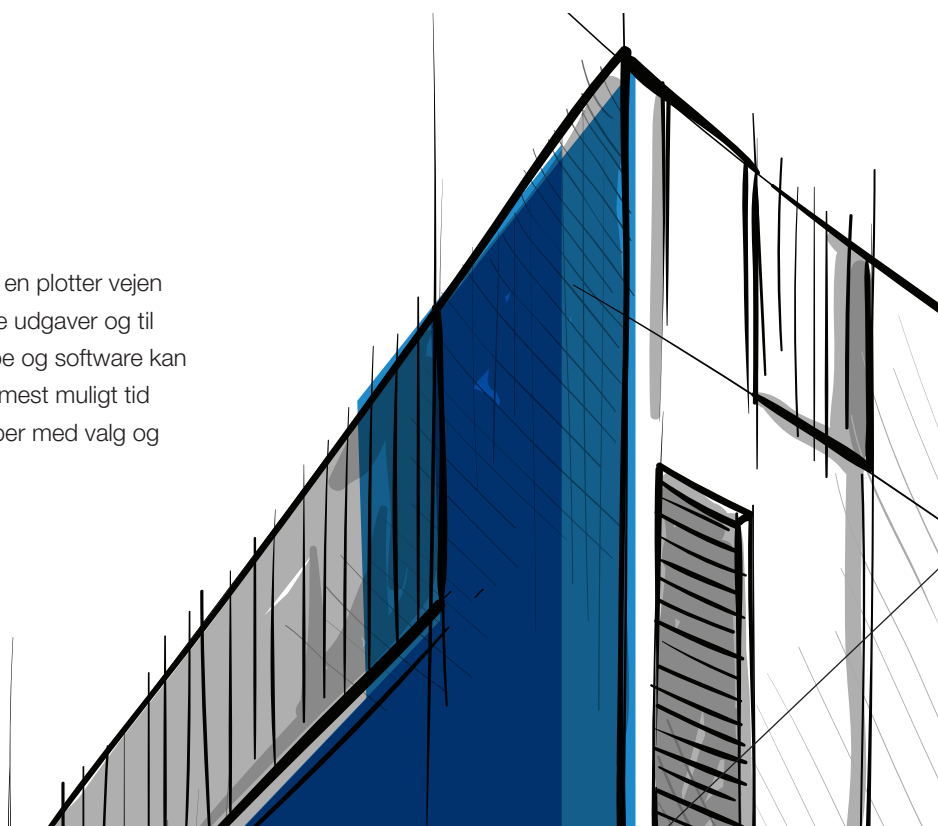



## INSTALLATION

– lad os om det praktiske

Kender du forskellen på udseendet af tegningsmaterialet, manglende templates og værktøjer? Når du skal installere nye versioner, kan det betale sig at have en målrettet strategi. Brug os til opsætning af installationsimage, implementering af tidligere produkttilpasninger, templateopdateringer og opsætning af licensservere ved netværkslicenser.

## PRODUKTTILPASNINGER

– et plus for effektiviteten

Har du styr på processerne omkring CAD-brug? Ofte vil en målrettet gennemgang af tegnestuen bringe rutiner frem i lyset, som unødigt spilder tiden og skaber frustrationer. Tænk hvis du kunne undgå mange problematikker med en enkelt konsulentdag. En sådan dag kan fx hjælpe dig af med overflødige klik, tidsspilde med at lede efter fx blokke og families og gendaget arbejde med at lave/rette opsætningen på målkæderne. Ring til CADSKOLEN og få et tilbud på tlf.: +45 70 27 22 33.

# SUPPORT

– vi har svarene

Hvis du efterfølgende sidder tilbage med spørgsmål som:

- Hvorfor er mine stregtykkelser ikke korrekte?
- Hvorfor virker funktionen ikke, som den skal?
- Hvordan får jeg opsat min papirtegning?

Så er der hjælp at hente. Fælles for alle spørgsmålene er, at det koster tid og frustrationer at komme videre. På CADSKOLEN står vores team af konsulenter til rådighed. Det kan enten være på timebasis eller via klippekort.

## Hvad kan vi hjælpe dig med?

Kontakt CADSKOLEN, hvis du vil vide mere om, hvordan vi kan gøre en forskel for dig.

Ring på tlf. **+45 70 27 22 33**

eller mail på **info@cadskolen.dk**.

På vores hjemmeside **cadskolen.dk** kan du læse om vores aktuelle tilbud.

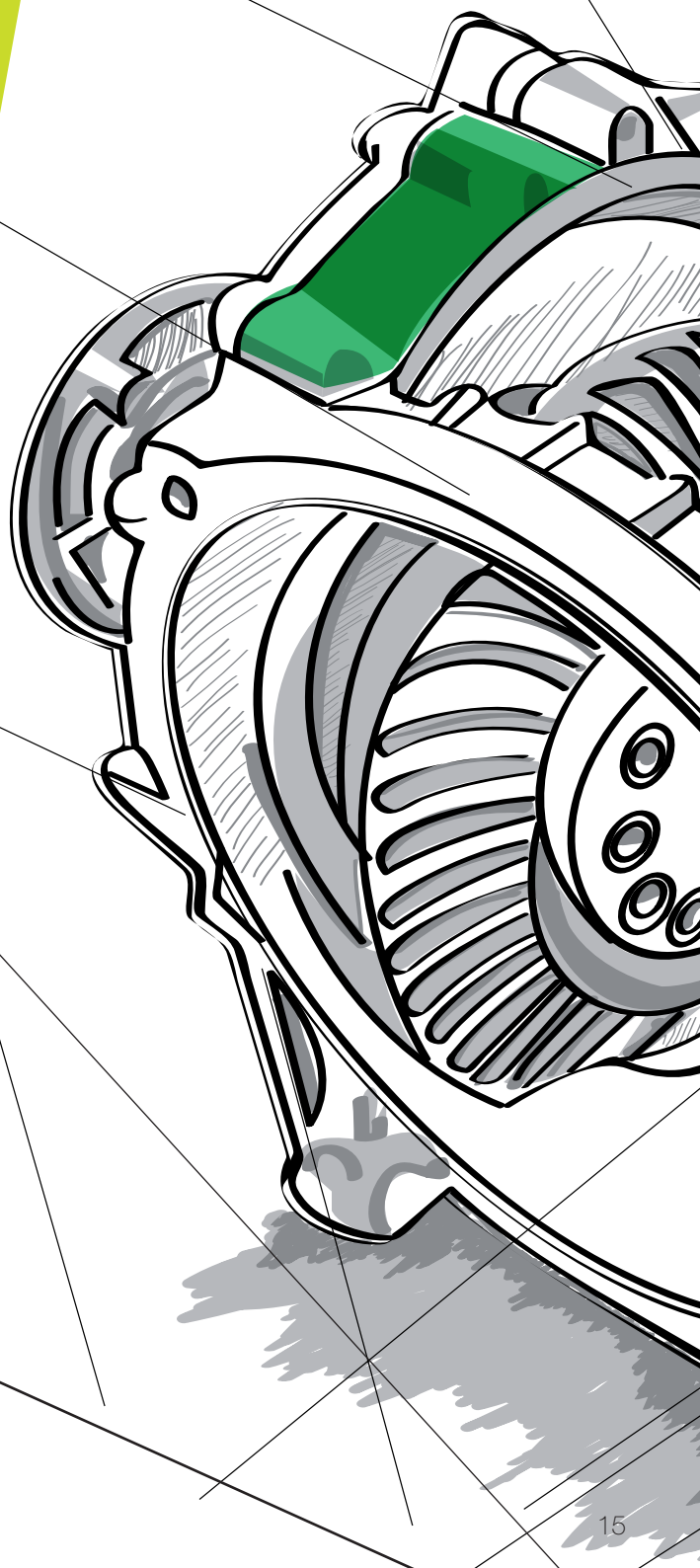

# CADSKOLEN

Cadskolen A/S | Gammel Gugvej 17 A | DK-9000 Aalborg  
Tlf.: +45 70 27 22 33 | [info@cadskolen.dk](mailto:info@cadskolen.dk) | [cadskolen.dk](http://cadskolen.dk)

 **AUTODESK**  
Authorised Training Centre  
Certification Centre

 **AUTODESK**  
Reseller